

VENECIANAS DE MADERA 50 mm
GUÍA DE INSTALACIÓN

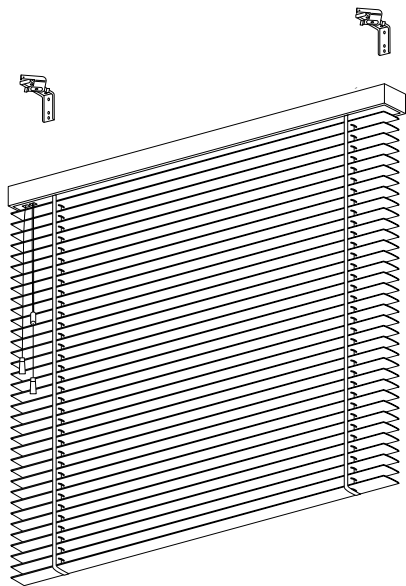

Comprobamos las piezas

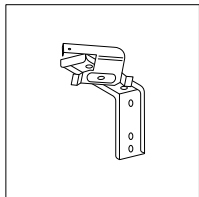

Soportes

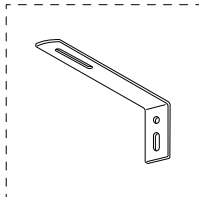

Escuadras
(opción pared)

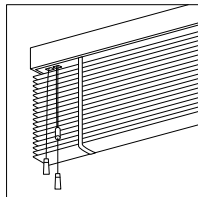

Veneciana

**Si la instalación se va a realizar en alguna superficie que no sea ladrillo, es recomendable adquirir alguna tornillería específica.*

Necesitamos

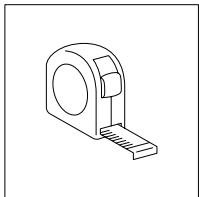

Cinta metrica

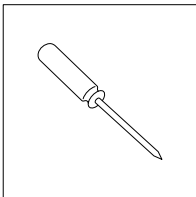

**Destornillador
de estrella**

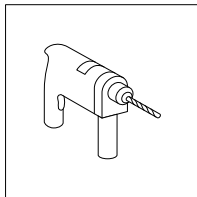

Taladro

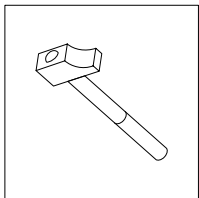

Martillo

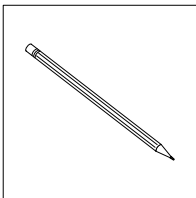

Lápiz

1| Ubicamos los soportes

PARED

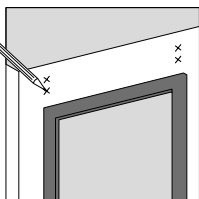

Medir y marcar

TECHO

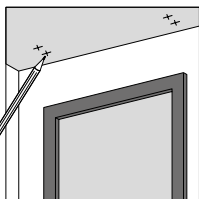

Medir y marcar

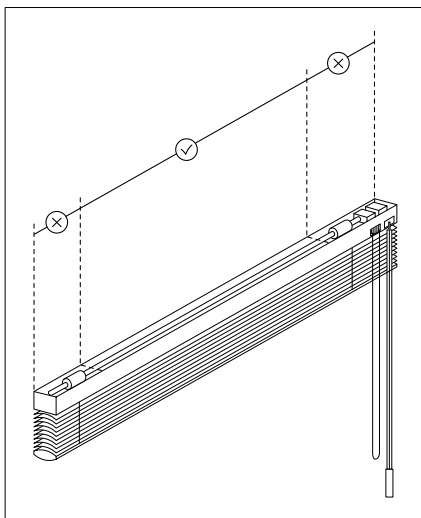

Con el metro, medimos y marcamos la ubicación de los soportes para que **no coincidan** con los **mecanismos internos** de la veneciana. Repartimos el número de soportes recibidos entre el ancho del estor.

2 | Fijamos los soportes a pared

INSTALACIÓN A PARED

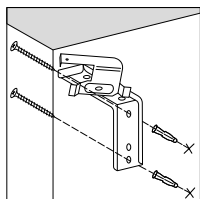

Taladrar y atornillar

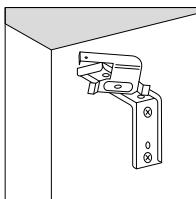

INSTALACIÓN A PARED CON ESCUADRA

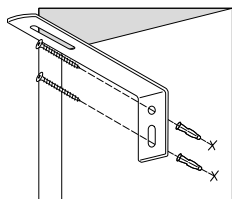

Taladrar y atornillar

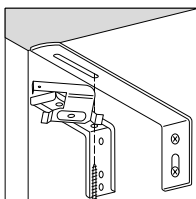

Unir

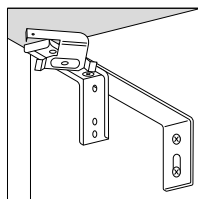

PARED

Primero taladramos, colocamos los tacos y fijamos los soportes o escuadras. A continuación, si hemos fijado las escuadras, las unimos con los soportes.

2 | Fijamos los soportes a techo

INSTALACIÓN A TECHO

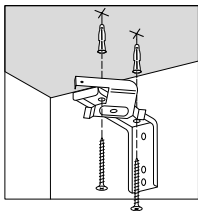

Taladrar y atornillar

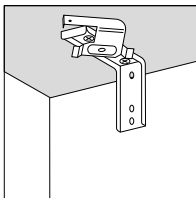

TECHO

Taladramos, colocamos los tacos y fijamos los soportes.

3 | Fijamos la veneciana

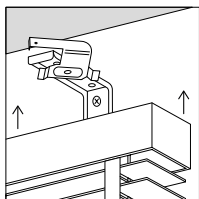

Posicionar

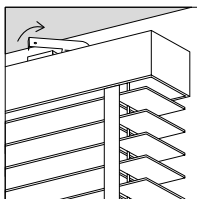

Girar

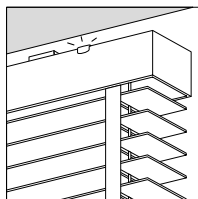

Enganchar

Abrimos las pestañas para que estén **perpendiculares** a la pared de la ventana. Insertamos la veneciana en los soportes. A continuación, **giramos** las pestañas hacia la derecha para que se quede bien sujeta.

Atención al cliente

decormaraza@cortinas.net.pe

918 162 730

<https://cortinas.net.pe/>

Visite nuestros tutoriales de instalación de cortinas en nuestro canal de Youtube y pagina web

